

PLATE-M EC



NEW

Ventilatore elicoidale a pannello con motore EC Plate mounted axial fan with EC motor

APPLICAZIONI

La serie PLATE-M EC è costituita da ventilatori con giranti a profilo alare direttamente accoppiate a motori elettrici a magneti permanenti a commutazione elettronica (EC). I ventilatori serie PLATE-M sono ideali per impieghi in cui necessitano consistenti portate d'aria e pressioni modeste, in applicazioni con fissaggio su parete o pannello, una perfetta regolazione del numero di giri ed un'altissima efficienza con conseguente adempimento alle normative vigenti. Ad esempio: ventilazione di stabilimenti, parcheggi, allevamenti, raffreddamento di apparecchiature elettriche, frigoriferi ecc.

GAMMA

La serie è costituita da 9 grandezze con diametro girante da 310 a 800 mm.

PECULIARITÀ

La serie PLATE-M è caratterizzata da robustezza, versatilità ed economicità, conseguenza dei materiali utilizzati e delle scelte progettuali. Il motore EC a magneti permanenti con grado di efficienza minimo IE4 (o superiore), garantisce affidabilità e bassissimi consumi elettrici.

COSTRUZIONE

- Convogliatore a telaio quadrato con ampio raggio di aspirazione in materiale anticorrosivo o protetto contro gli agenti atmosferici.
- Rete portamotore ed antinfortunistica lato motore in filo d'acciaio e protetta contro gli agenti atmosferici, realizzata in conformità alla norma UNI EN ISO 12499.
- Girante ad alto rendimento con pale a profilo alare, ad angolo di calettamento variabile da fermo in tecnopolimero e mozzo in fusione d'alluminio. Equilibratura secondo norme UNI ISO 21940-11.
- Motore elettrico sincrono EC trifase a commutazione elettronica di efficienza IE4 (o superiore), IP55, cl. F a velocità perfettamente regolabile.
- Driver monofase o trifase (indispensabile per il funzionamento) fornito non cablato.
- Esecuzione 5 (accoppiamento diretta con girante a sbalzo).

SPECIFICHE TECNICHE

PLATE - M EC versione standard

- Aria convogliata: pulita o leggermente polverosa, non abrasiva.
- Temperatura aria convogliata: -20°C / +50°C.
- Tensione d'alimentazione: versione trifase (T) 400V-3Ph.
versione monofase (M) 230V-1Ph
- Flusso dell'aria da motore a girante, posizione A (FMG).

ACCESSORI

- Serranda con chiusura a gravità (SG)
- Rete antinfortunistica lato girante (PG-P) (Necessaria nell'utilizzo a bocca libera)
- Distanziale (SP).
- Tastierino esterno con display (RMT)
- Regolatore di velocità 0-10V (SRC 10)

A RICHIESTA

- Versioni senza rete porta motore.
- Versioni con girante avente pale in fusione d'alluminio.
- Versioni con flusso d'aria da girante a motore, posizione B (FGM)
- Versione con motore con inverter integrato

APPLICATIONS

PLATE- M EC line consists of axial ducted fans with airfoil blades impellers directly coupled with electronically commutated permanent magnets motor (EC).

PLATE-M line is designed for installations requiring large capacities with low pressures, in applications for wall or panel fixing, with perfect speed regulation, with an extremely high efficiency, according to the ErP Regulation in law. For instance: ventilation of commercial and industrial buildings, car parks, stock farms, cooling of electric and refrigerating equipments, etc.

RANGE

This line consists of 9 sizes with impeller diameter from 310 up to 800 mm.

ADVANTAGES

PLATE-M line is characterized by versatility and competitive prices, consequence of accurate design and material choices. The EC permanent magnets motor with minimum IE4 (or more) efficiency grade grants top reliability and lowest power consumption.

CONSTRUCTION

- Supporting frame with wide shaped inlet in corrosion proof material or protected against the atmospheric agents.
- Motor support and safety grid, in steel rod manufactured in accordance with UNI EN ISO 12944.
- Impeller with high efficiency airfoil blades in plastic material and hub in die cast aluminum alloy. Variable pitch angle in still position. Balancing according to UNI ISO 21940-11.
- Synchronous EC electric motor, protection IP 55, class F, IE4 minimum efficiency grade, 100% speed adjustable
- Monophase or threephase drive (needed for fan running), provided not connected
- Arrangement 5 (impeller directly coupled to motor shaft).

TECHNICAL SPECIFICATIONS

PLATE - M EC (standard version)

- Conveyed air: clean, not abrasive.
- Temperature of conveyed air: -20°C / +50°C.
- Voltage:
Three-phase version (T) 400V-3Ph
Single-phase version (M) 230V-1Ph
- Air flow from motor to impeller, position A (FMG).

ACCESSORIES

- Shutter gravity (SG)
- Impeller side protection grid (PG-P). (Necessary for use in free air)
- Spacer (SP)
- External keypad with display (RMT)
- Speed regulator 0-10V (SRC 10)

UPON REQUEST

- Versions without motor side grid.
- Versions with die-cast aluminum blades.
- Versions with air flow from impeller to motor, position B (FGM).
- Version with motor with built-in inverter

Le prestazioni indicate nei diagrammi si riferiscono ad aria alla temperatura di 15°C ed all'altitudine di 0 mt s.l.m., e sono state ottenute in installazioni di tipo "B" in assenza di reti e accessori.
Performances shown in the selection diagrams refer to air at 15°C temperature and 0 mt a.s.l. altitude, and they were obtained in installation type "B" with no grid nor accessories.

PLATE-M EC 310 M

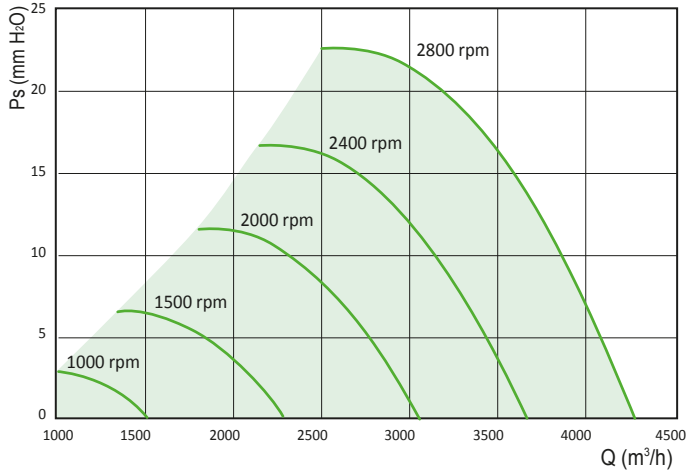

PLATE-M EC 350 M

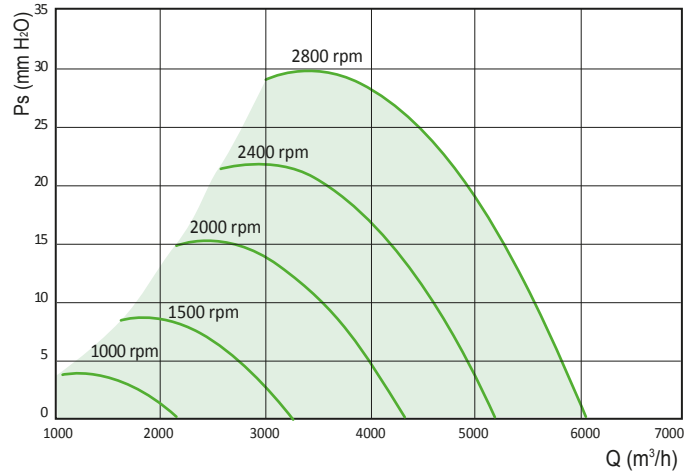

PLATE-M EC 400 M

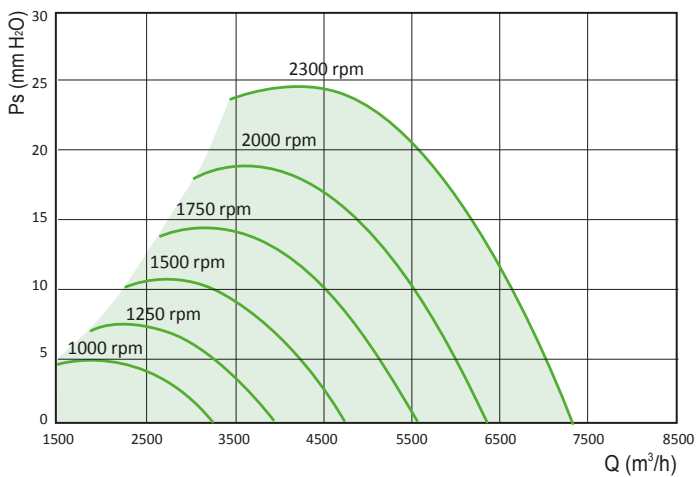

PLATE-M EC 450 M

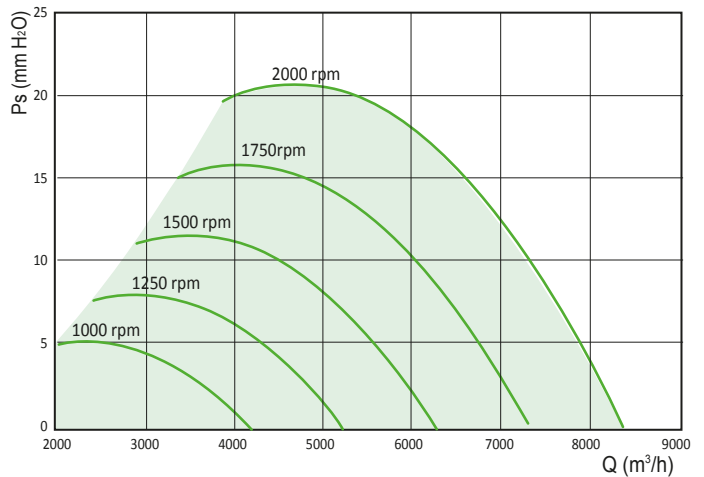

PLATE-M EC 500 M

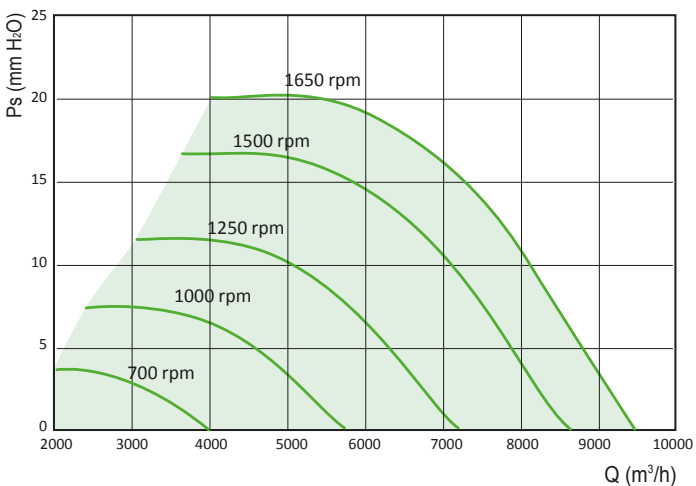
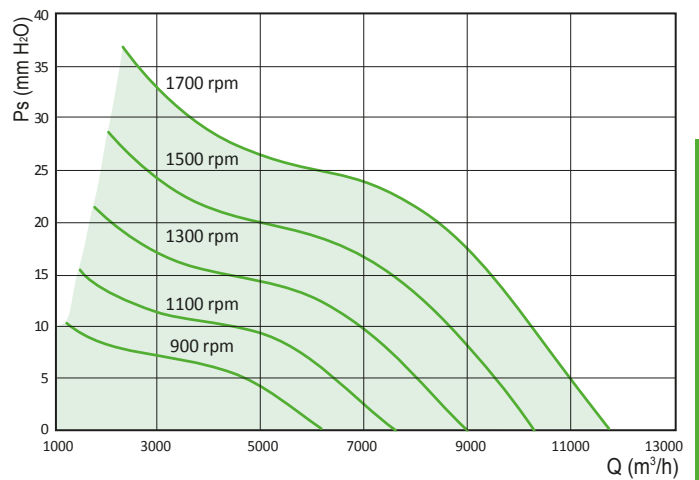

PLATE-M EC 560 T



Le prestazioni indicate nei diagrammi si riferiscono ad aria alla temperatura di 15°C ed all'altitudine di 0 mt s.l.m., e sono state ottenute in installazioni di tipo "B" in assenza di reti e accessori.
Performances shown in the selection diagrams refer to air at 15°C temperature and 0 mt a.s.l. altitude, and they were obtained in installation type "B" with no grid nor accessories.

PLATE-M EC 630 T

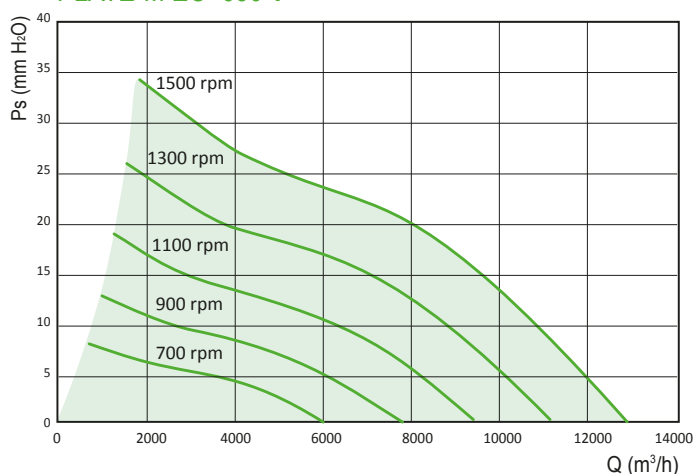

PLATE-M EC 710 T

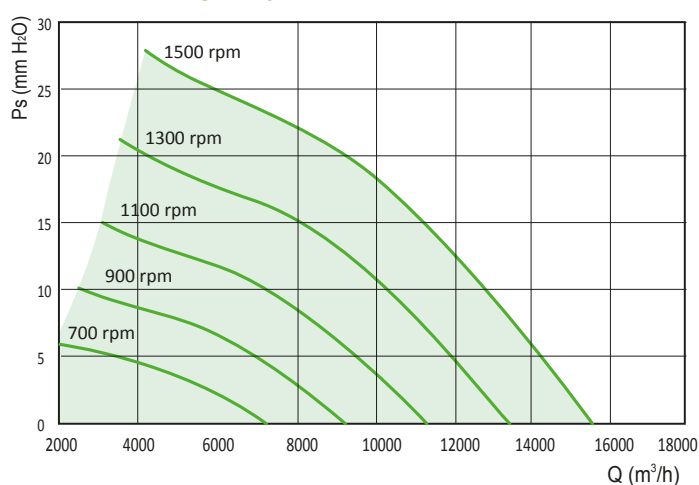

PLATE-M EC 800 A T

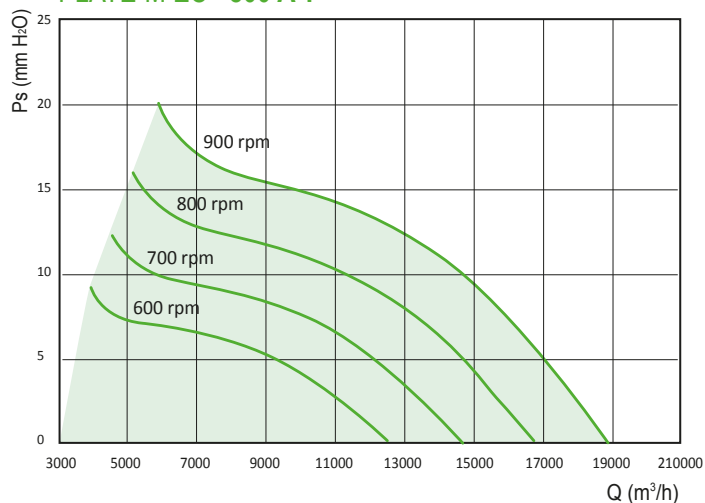
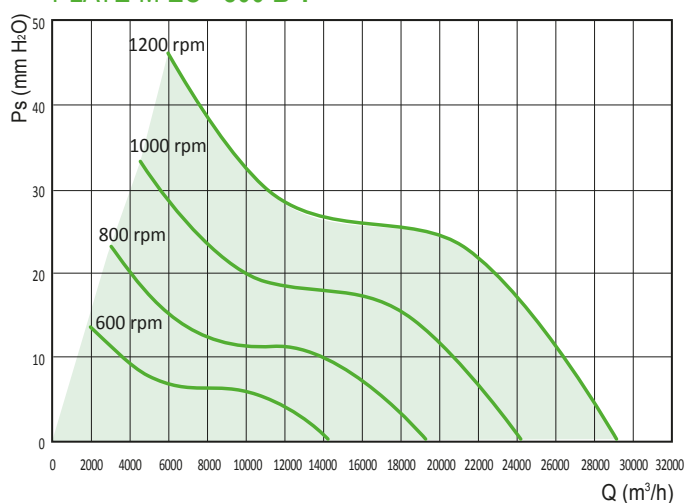

PLATE-M EC 800 B T



Importante: durante il funzionamento delle macchine accertarsi che la corrente assorbita non superi il valore più basso tra la corrente nominale del motore e dell'inverter (drive).
Important: during use check that the current absorbed never exceeds the lowest value between the rated current of the motor and the rated current of inverter (drive).

Importante: durante il funzionamento delle macchine non superare mai in numero di giri massimo indicato in tabella (*).
Important: during use never exceed the maximum RPM indicated in tables(*).

Tolleranze: prestazioni aeruliche e rumorosità rientrano nelle tolleranze indicate nella norma DIN 24166, Classe 2
Tolerances: performances and sound power levels within the tolerances allowed by the DIN 24166 standard for Class 2.

Modello Model	Alimentazione Supply	RPM fan max (*)	Pr (kW)	Pm (kW/RPM)	In max (Arms)	Lp dB(A)	Drive (kW)
310 M	230V/1	2800	0,36	0,75/1500	3,2	71	0,75
350 M	230V/1	2800	0,58	0,75/1500	3,2	75	0,75
400 M	230V/1	2300	0,63	0,75/1500	3,2	74	0,75
450 M	230V/1	2000	0,57	0,75/1500	3,2	75	0,75
500 M	230V/1	1650	0,53	0,75/1500	3,2	73	0,75
560 T	400V/3	1700	0,98	1,5/1500	3,1	77	1,5
630 T	400V/3	1500	0,86	1,5/1500	3,1	78	1,5
710 T	400V/3	1500	1,10	1,5/1500	3,1	79	1,5
800 A T	400V/3	900	0,96	1,5/1500	3,1	68	1,5
800 B T	400V/3	1200	2,80	3,3/1500	6,5	75	3

Pm = Potenza motore /Motor power

Pr = Potenza resa /Shaft power

In = Corrente assorbita /Absorbed current.

RPM = Numero di giri massimi del ventilatore /
Maximum turning speed of the fan.

Lp = Livello di pressione sonora in campo
libero a 3 m dal ventilatore con aspirazione e
mandata libera
Sound pressure level in free field at 3 m
distance from the fan, with free inlet and outlet

Drive = Potenza massima gestita dal
drive(inverter) / Maximum working power of the
drive (inverter).

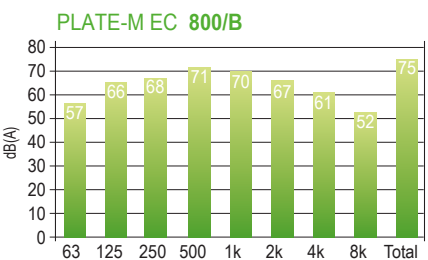
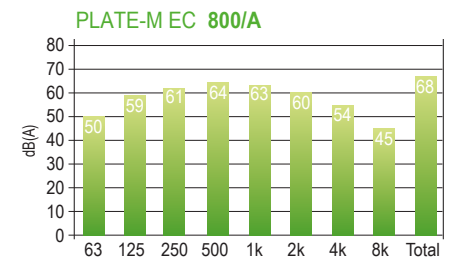
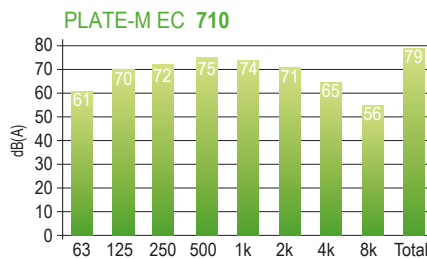
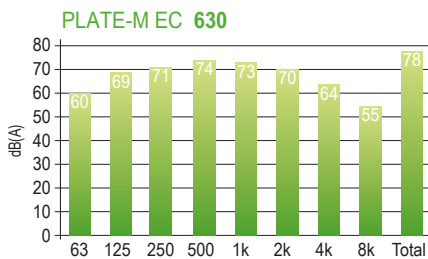
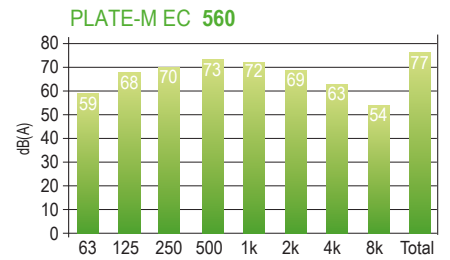
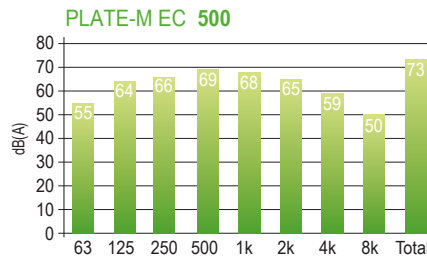
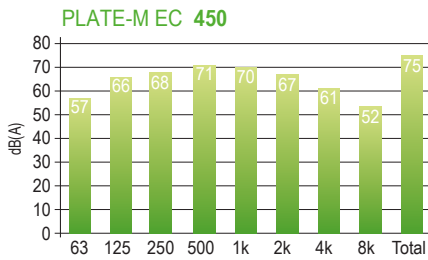
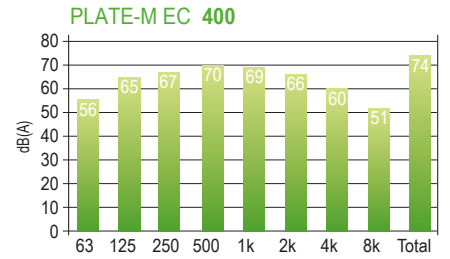
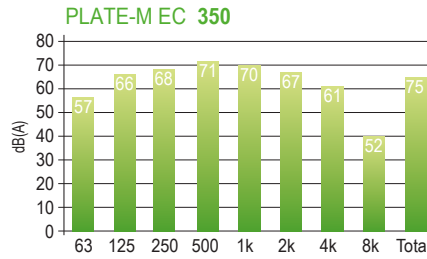
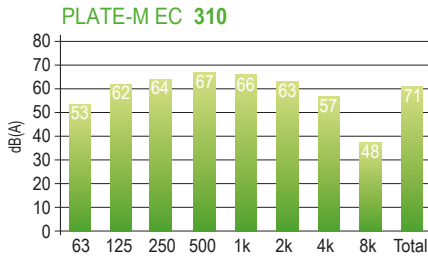

Model	ØA	BxB	CxC	ØD	E	F(*)	ØG	Kg(*)
31	310	390	350	10	110	320	365	7
35	360	440	400	10	110	320	410	8
40	410	500	450	10	110	320	465	9
45	460	560	510	10	110	340	510	13

Model	ØA	BxB	CxC	ØD	E	F(*)	ØG	Kg(*)
50	510	650	580	10	110	360	570	18
56	570	700	630	10	130	380	630	22
63	640	800	730	12	130	400	700	25
71	710	850	800	12	130	460	770	33
80	810	950	900	12	180	460	900	46

Dimensions in mm/Dimensions in mm
 (*) Indicativo/Indicative

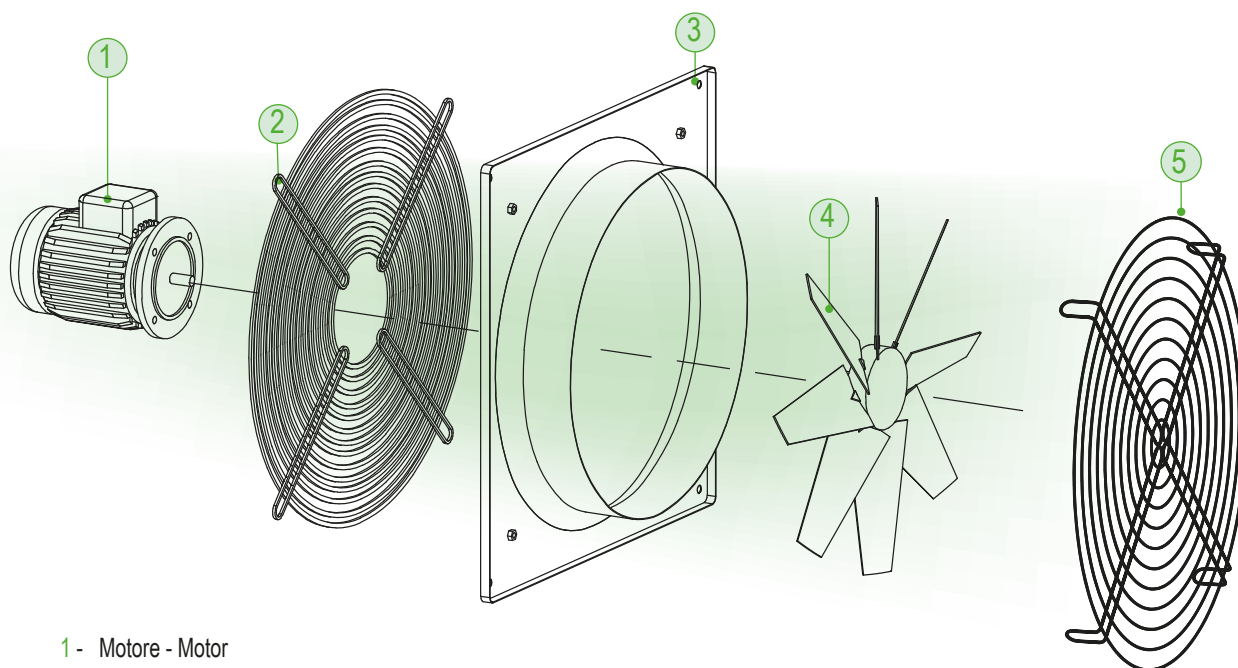
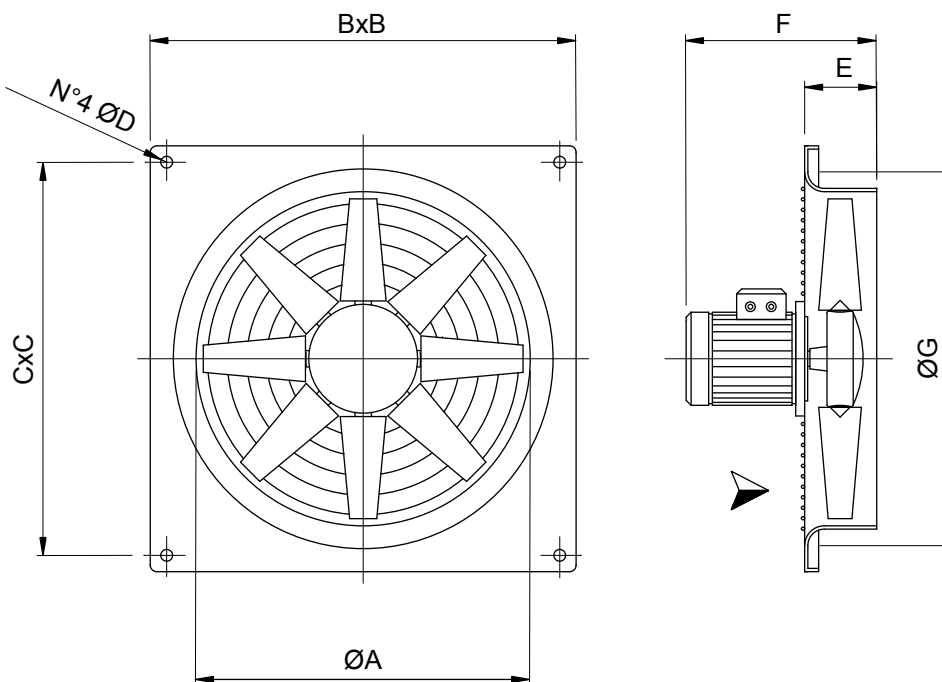

- 1 - Motore - Motor
- 2 - Rete portamotore (opzionale) - Motor support grid (optional)
- 3 - Pannello - Plate
- 4 - Girante - Impeller
- 5 - Rete lato girante "accessorio" (obbligatoria per l'utilizzo a bocca libera)
Grid impeller side "accessory" (mandatory for free air)

SERRANDA: SG

Le alette della serranda si aprono con il movimento dell'aria a ventilatore acceso e si richiudono per gravità al suo spegnimento, evitando dispersioni di calore, l'entrata di pioggia, vento e volatili. Costruite interamente in materiale plastico.

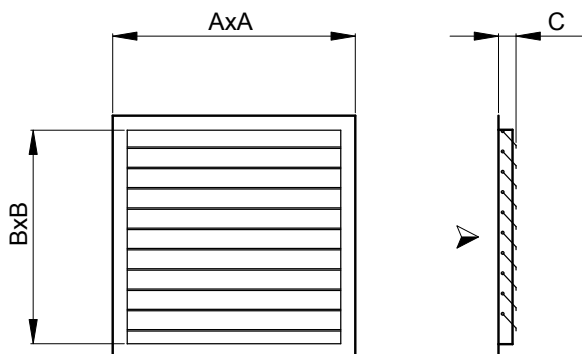

GRAVITY SHUTTER: SG

The fins of the shutter are opened by the air movement when the fan is operating and they shutdown by gravity when it is switched off, avoiding heat dispersions, the intrusion of rain, wind and birds. Completely made in plastic material.

Model	A	B	C	kg
SG 31	370	300	35	0,6
SG 35	440	370	35	0,8
SG 40-45	510	440	35	1
SG 50	580	510	35	1,2
SG 56	650	580	35	1,6
SG 63	720	650	35	2,6
SG 71	785	715	35	3
SG 80	920	850	25	6,8

DISTANZIALE: SP

Queste flange di distanziamento sono utilizzabili per poter fissare la serranda al ventilatore quando il muro o il pannello, su cui lo stesso si deve montare, hanno uno spessore inferiore alla profondità del bocaglio.

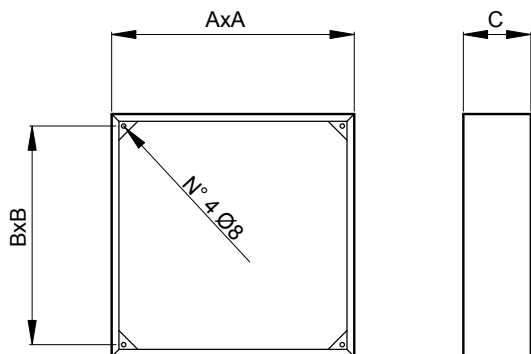

SPACER: SP

They are required to fix the shutter to the fan when the wall or the panel has a thickness lower than the height of the bell mouth of the fan

Model	A	B	C	kg
SP 31	390	350	140	3
SP 35	440	400	140	3,5
SP 40	510	450	140	4
SP 45	560	510	140	4,5
SP 50	630	580	140	5
SP 56	700	630	140	5,5
SP 63	790	730	140	6
SP 71	840	800	140	6,5
SP 80	940	900	200	9

RETE LATO GIRANTE: PG-P

Serve ad evitare l'intrusione, dal lato girante, di volatili, roditori ed impedire il contatto accidentale con la girante in rotazione. Realizzata in filo d'acciaio elettrosaldato, nel rispetto della normativa antinfortunistica. (Necessaria nell'utilizzo a bocca libera)

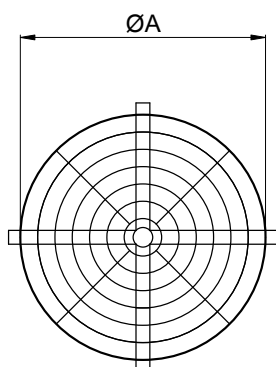

IMPELLER SIDE PROTECTION GUARD: PG-P

To be used to avoid the intrusion, from the impeller side, of birds or rats and to preserve from the casual contact with the rotating impeller. It is manufactured in steel rod according to the actual safety directive. (Necessary for use in free air)

Model	A	kg
PG-P 31	320	0,6
PG-P 35	360	0,7
PG-P 40	410	0,9
PG-P 45	460	1
PG-P 50	510	1,3
PG-P 56	570	1,5
PG-P 63	640	1,8
PG-P 71	720	2,5
PG-P 80	820	3