

DUCT-S

Ventilatore assiale intubato "compatto" Ducted compact axial fan

APPLICAZIONI

I ventilatori serie DUCT-S sono destinati ad impieghi in cui sono richieste consistenti portate d'aria e pressioni ridotte, in applicazioni con fissaggio a tubazione. Ad esempio: ventilazione di stabilimenti, parcheggi, sala macchine, allevamenti, raffreddamento di apparecchiature elettriche, frigorifere, nel settore industriale o navale.

GAMMA

La serie è costituita da 8 grandezze con diametro girante da 300 a 700 mm.

PECULIARITÀ

La serie DUCT-S è caratterizzata dall'estrema compattezza, grazie al minimo ingombro del gruppo motore-ventola; quindi con dimensioni inferiori a quelli di un normale assiale a cassa corta a motore normalizzato abbiamo ottenuto l'assenza di parti sporgenti dalle flange, tipica dei "cassa lunga", con la conseguente possibilità d'installazione sia alle estremità che nel mezzo delle canalizzazioni. Un'altra peculiarità è la perfetta regolabilità della velocità di rotazione, senza produrre rumorosità (ronzio elettrico) o assorbimenti anomali di corrente.

COSTRUZIONE

- Convogliatore in lamiera d'acciaio protetto con verniciatura epossipoliestirica. Flange dimensionate a norma UNI ISO 6580/ EUROVENT 1-2.
- Girante ad alto rendimento con pale a profilo alare, ad angolo di colettamento variabile da fermo, in tecnopolimero e mozzo in fusione d'alluminio. Equilibratura secondo norme UNI ISO 1940.
- Motore elettrico asincrono a corrente alternata, trifase o monofase con protezione termica, a velocità regolabile, protezione IP 55, isolamento CI F, servizio S1.
- Esecuzione 5 (accoppiamento diretto con girante a sbalzo).

SPECIFICHE TECNICHE

DUCT-S standard

- Aria convogliata: pulita o leggermente polverosa, non abrasiva.
- Temperatura aria convogliata: -20°C / +50°C
- Tensione d'alimentazione:
versione trifase (T) 400V-3Ph.
versione monofase (M) 230V-1Ph.
- Frequenza: 50Hz.
- Morsetteria esterna.
- Flusso dell'aria da motore a girante, posizione A (FMG).

ACCESSORI

- Rete antinfortunistica piana (FPG-DU) (Necessaria nell'utilizzo a bocca libera).
- Piedi di fissaggio (FF-DU).
- Boccaglio in aspirazione (IN).
- Giunto antivibrante (FC-DU).
- Supporti antivibranti (AM).
- Controflangia (CF-DU).
- Silenziatori circolari (SIL-DU).
- Regolatori di velocità (SR).
- Interruttore di servizio (SW).

A RICHIESTA

- Versioni con girante avente pale in fusione d'alluminio.
- Versioni con aria da girante a motore, posizione B (FGM).



APPLICATIONS

DUCT-S line is designed for large air capacities with low pressures, in duct mounted applications. For instance: ventilation of industrial plants, car parks, stock farms, cooling of electric and refrigerating equipments, in industrial or marine sectors.

RANGE

This line consists of 8 sizes with impeller diameter from 300 up to 700 mm.

ADVANTAGES

The main characteristic of DUCT-S fans is the extreme compactness, due to the reduced dimensions of the motor-impeller assembly; therefore with dimensions lower than the traditional short cased axial fans with iec motor we avoid the motor to protrude from the rear flange, with the consequent possibility of installation in both the extremities and the middle of the ducts. Another peculiarity is the perfect regulation of the speed, without producing noise (electric hums) or abnormal consumption of current.

CONSTRUCTION

- Casing in steel sheet protected with epoxy paint. Fixing flanges according to UNI-ISO 6580 EUROVENT 1-2.
- Impeller with high efficiency airfoil blades in plastic material and hub in die-cast aluminum alloy, variable pitch angle in still position. Balancing according to UNI 1940.
- Asynchronous electric motor three or single phase with thermal protection speed adjustable, protection IP 55, Class F insulated, service S1.
- Arrangement 5 (impeller directly coupled to motor shaft).

TECHNICAL SPECIFICATION

DUCT - S standard

- Conveyed air: clean, not abrasive.
- Temperature of conveyed air: -20°C / +50°C.
- Voltage: Three phase version (T) 400V-3Ph. Single phase version (M) 230V-1Ph.
- Frequency: 50Hz.
- Outer terminal box.
- Air flow from motor to impeller: position A (FMG).

ACCESSORIES

- Flat protection grid (FPG-DU) (Necessary for use in free air).
- Fixing feet (FF-DU).
- Inlet nozzle (IN).
- Flexible connection (FC-DU).
- Antivibration mounts (AM).
- Counter flange (CF-DU).
- Silencers (SIL-DU).
- Speed regulators (SR).
- Service switch (SW).

ON REQUEST

- Versions with die-cast aluminum blades.
- Versions with air flow from impeller to motor, position B (FGM).

Le prestazioni indicate nei diagrammi si riferiscono ad aria alla temperatura di 15°C ed all'altitudine di 0 mt s.l.m. , e sono state ottenute in installazioni di tipo "D" in assenza di reti e accessori .
Performance shown in the selection diagrams refer to air at 15°C temperature and 0 mt a.s.l. altitude, and they were obtained in installation type "D" with no grid nor accessories.

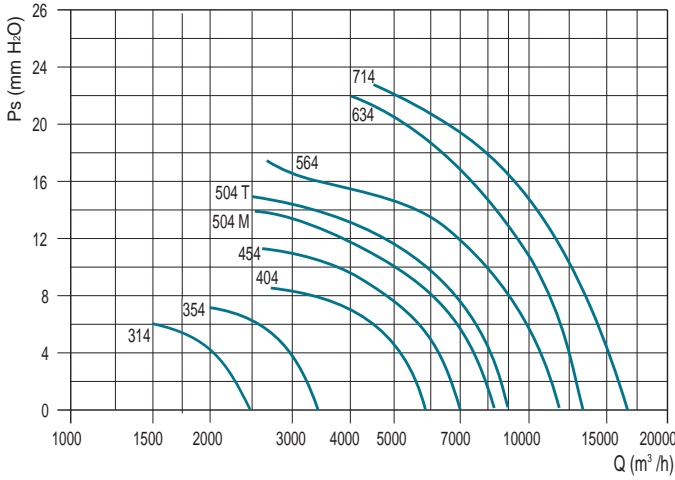

4 poli/poles (1400 rpm) - monofase/mono-phase (1Ph-230V 50Hz)

Modello Model	Portata - Flow rate (m ³ /h)	Pm (kW)	In max (A)	Lp dB(A)
314 M	2.300	0,09	0,8	50
354 M	3.500	0,09	0,8	54
404 M	6.000	0,18	1,7	55
454 M	7.000	0,25	2,2	58
504 M	8.500	0,25	2,3	62
564 M	11.500	0,55	3,8	69

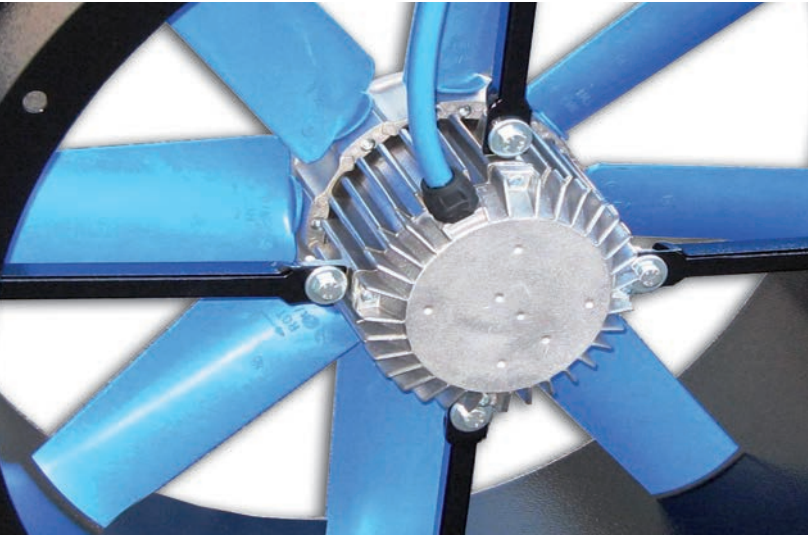

4 poli/poles (1400 rpm) - trifase/three-phase (3Ph-400V 50Hz)

Modello Model	Portata - Flow rate (m ³ /h)	Pm (kW)	In max (A)	Lp dB(A)
314 T	2.300	0,09	0,5	50
354 T	3.500	0,09	0,5	54
404 T	6.000	0,18	0,75	55
454 T	7.000	0,25	1,1	58
504 T	9.000	0,35	1,5	62
564 T	11.500	0,55	1,6	69
634 T	13.500	0,75	2,2	72
714 T	17.000	1,1	2,6	73

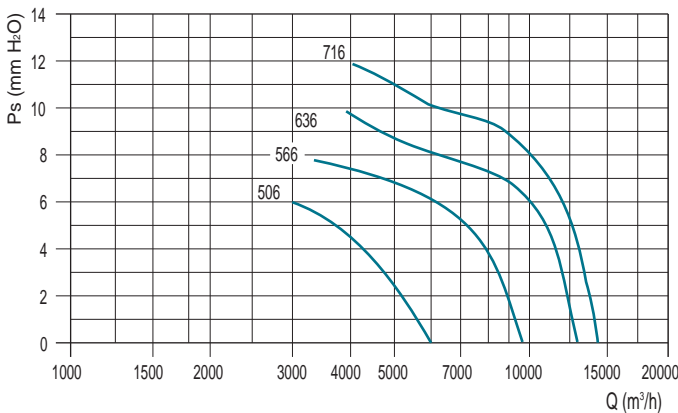

6 poli/poles (900 rpm) - trifase/three-phase (3Ph-400V 50Hz)

Modello Model	Portata - Flow rate (m ³ /h)	Pm (kW)	In max (A)	Lp dB(A)
506 T*	6.000	0,18	0,8	53
566 T	9.500	0,25	1,2	60
636 T	13.000	0,55	1,7	62
716 T	14.500	0,55	1,7	64

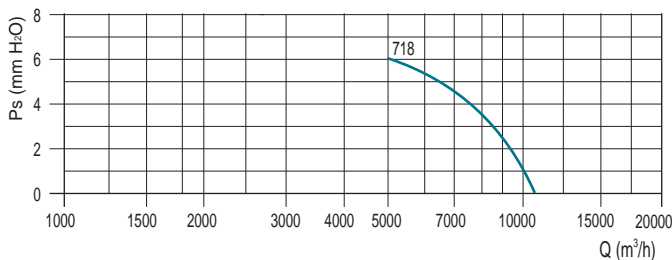

8 poli/poles (700 rpm) - trifase/three-phase (3Ph-400V 50Hz)

Modello Model	Portata - Flow rate (m ³ /h)	Pm (kW)	In max (A)	Lp dB(A)
718 T*	10.500	0,28	1,3	58

* Solo per installazione extra U.E. - * Only for-non Europeans market

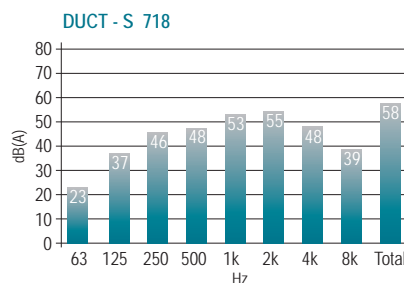
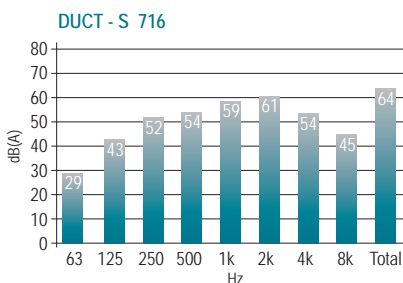
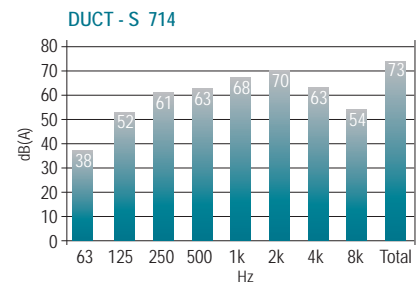
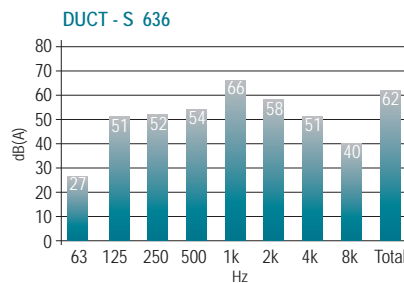
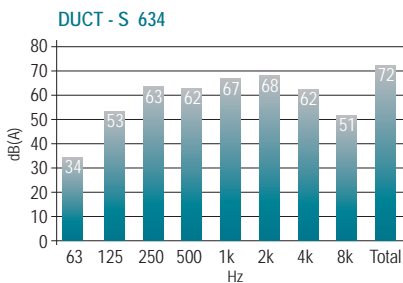
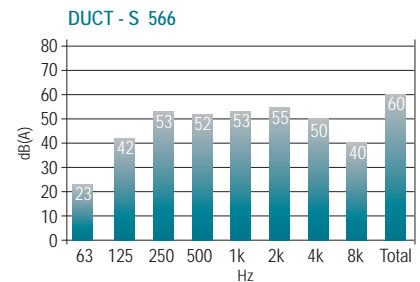
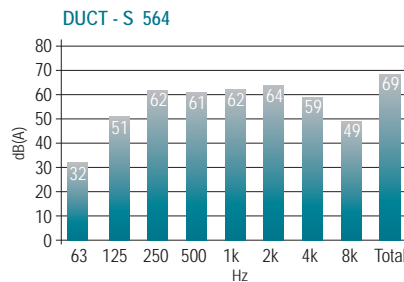
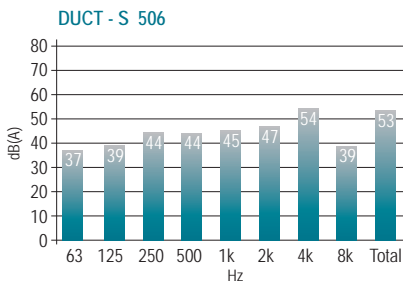
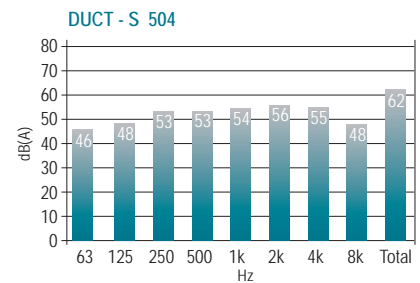
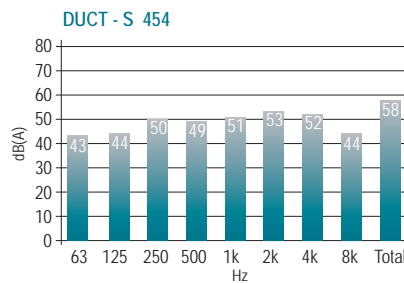
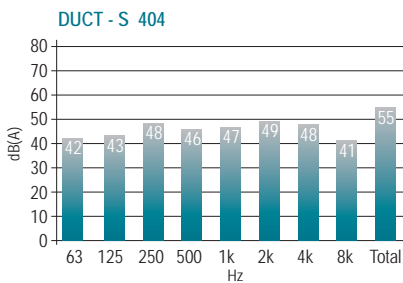
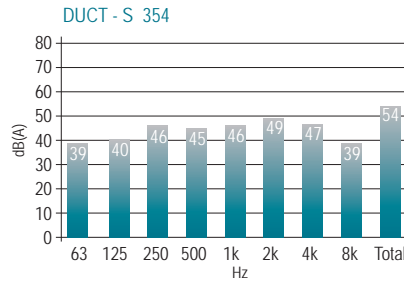
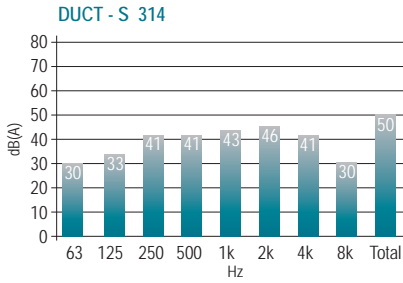

Attenzione: il livello di pressione sonora è riferito ad una misurazione onnidirezionale in campo libero a 3 m dal ventilatore con aspirazione e mandata canalizzate.

Attention: sound pressure level is measured in free field at 3 m from the fan, in any direction, with ducted inlet and outlet

DUCT-S | Dimensioni

Dimensions

Model	ØA	B	ØC	ØD	E	ØF	*kg
31	310	260	355	390	8	10	11
35	360	260	395	430	8	10	13
40	410	260	450	490	8	12	15
45	460	260	500	540	8	12	20

Dimensioni in mm/Dimensions in mm
(*) Indicativo/Indicative

Model	ØA	B	ØC	ØD	E	ØF	*kg
50	510	260	560	600	12	12	25
56	570	260	620	655	12	12	33
63	640	260	690	725	12	12	39
71	710	260	770	805	16	12	45

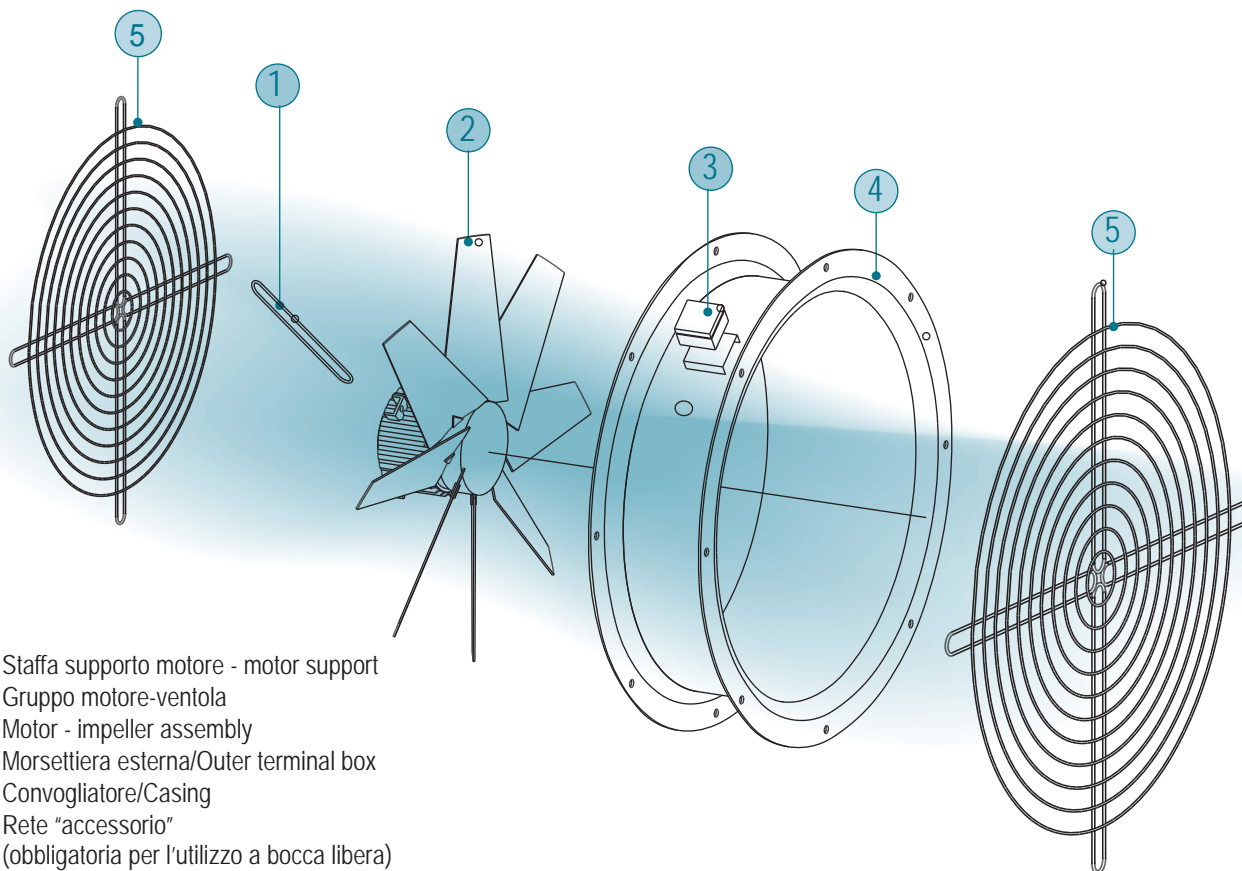
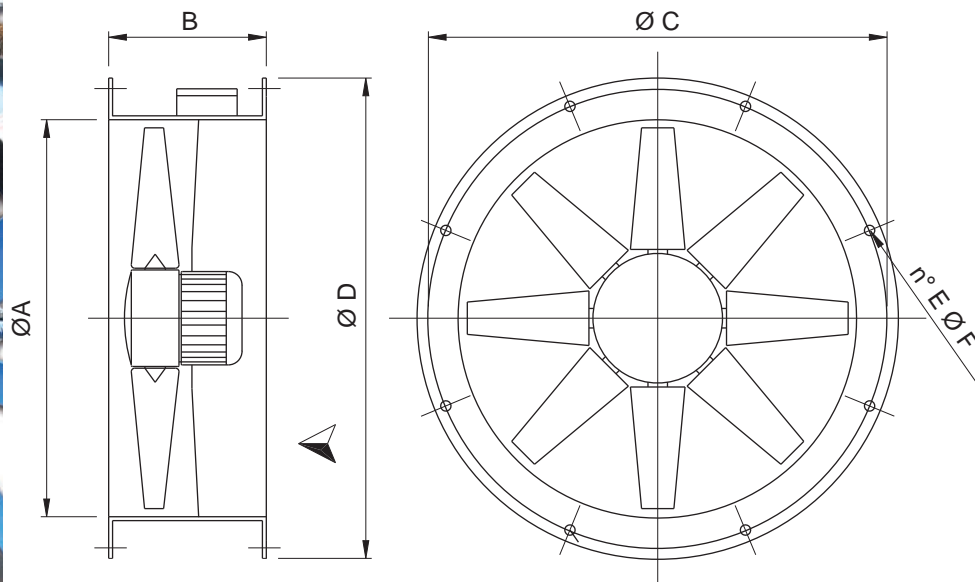

- 1 - Staffa supporto motore - motor support
- 2 - Gruppo motore-ventola
Motor - impeller assembly
- 3 - Morsettiera esterna/Outer terminal box
- 4 - Convogliatore/Casing
- 5 - Rete "accessorio"
(obbligatoria per l'utilizzo a bocca libera)
Grid "accessory" (mandatory for free air)